

Kombi-Thermostat mit einstellbarem Sollwert, manueller Rückstellung und hohem Grenzwert, IP54-Gehäuse, Kapillarausgang, Wandmontage, **Typ Y09**

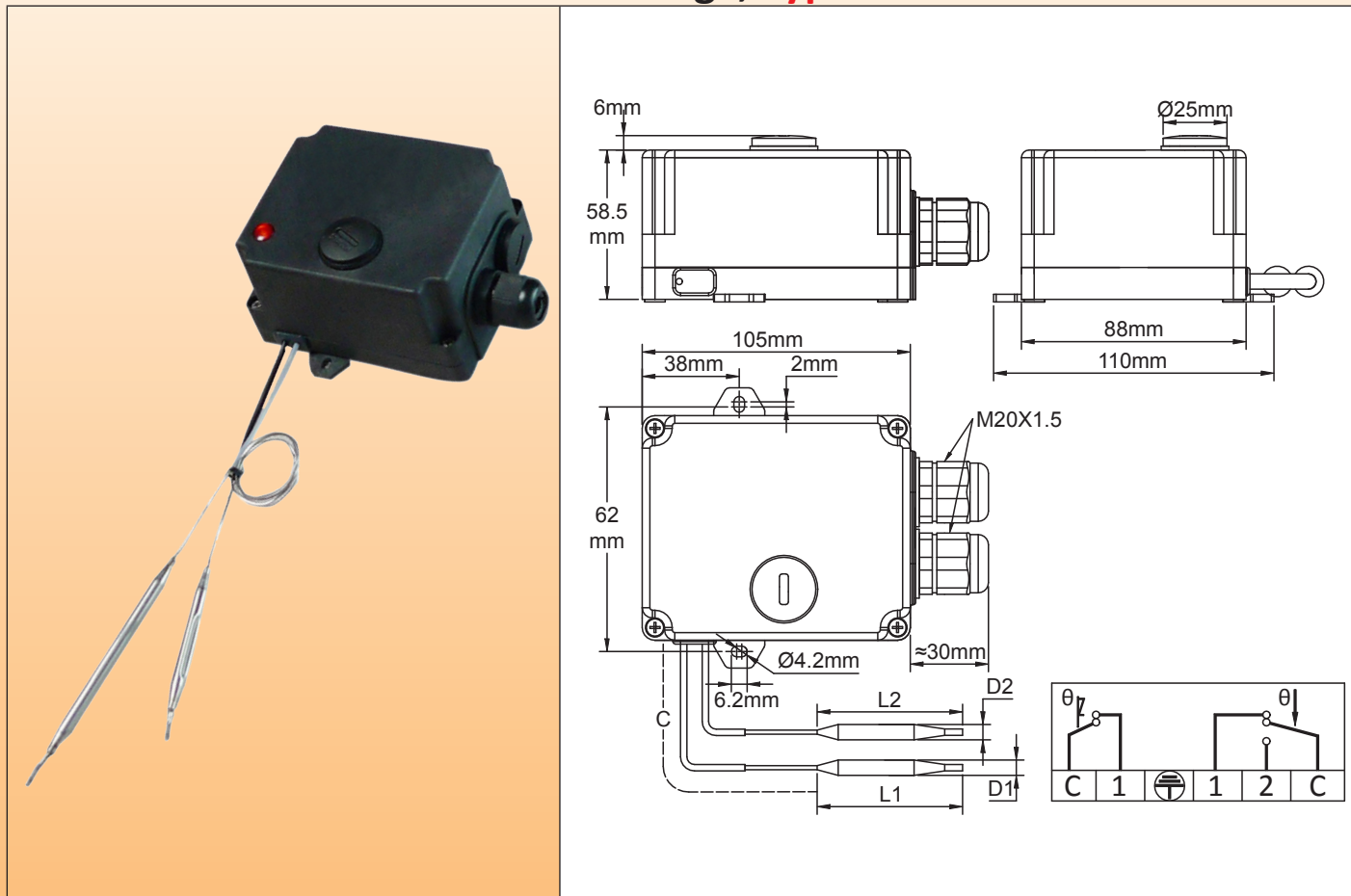

Hauptanwendungen

Regelungs-Unterbaugruppe für den direkten Anschluss an handelsübliche Tauchheizer, Leistung bis zu 3500W, 230V, einphasig.

Gehäuse: IP54, 105 × 88 × 58,5mm, (Deckel, Zubehör und Kabelverschraubung nicht enthalten), schwarzes PC-ABS, UL94V0. Hohe Schlagfestigkeit und UV-Beständigkeit.

Das Produkt umfasst einen Thermostat mit einstellbarer Temperaturregelung und einen Thermostat mit fester Einstellung, hohem Grenzwert und manueller Rückstellung. Die manuelle Rückstellung ist von außen zugänglich, durch Abnehmen einer Kappe.

Elektrischer Eingang: 2 M20-Kabelverschraubungen.

Temperatur-Einstellung: Innen, mit bedrucktem °C-Knopf. (Bedruckte °F-Knöpfe als Option erhältlich)

Fühlerelemente: Flüssigkeitsgefüllte Kolben, Ø 6mm, mit Ausgang an der Seite des Gehäuses, für Distanzmessung.

Einstellbereiche: 0-60°C (32-140°F); 30-90°C (85-195°F); 30-110°C (90-230°F)

Kapillarlängen (C): 900mm

Elektrische Anschlüsse: Schraubklemmen

Montage: Mit 2 Wandbefestigungslaschen, für M4 Schrauben, 62mm Abstand

Kontakt des Regelthermostats: SPDT

- Kontakt-Öffnen bei Temperaturanstieg (C-1) 16A (2,6) 250V AC
- Kontakt-Schließen bei Temperaturanstieg (C-2) 6A (0,6) 250V AC
- Elektrische Lebensdauer >100.000 Zyklen.

Kontakt des manuell rückstellbaren Thermostats: **Ausfallsicher**, öffnet sich bei Temperaturanstieg; 16A (2,6) 250V alternativ.

Optionen:

- Stromversorgung-versorgte Kontrollleuchte (Neutral ist obligatorisch, und Thermostatkontakt öffnet sich nur bei Temperaturanstieg, nicht SPDT) Andere Verdrahtungen der Kontrollleuchte sind auf Anfrage möglich.
- Anhebbare, justierbare Obergrenze-Einstellung am Regelthermostat.
- Zugang von außen zur Einstellung des Regelthermostats (durch Abnehmen der Ø 40mm Kappe)

Kombi-Thermostat mit einstellbarem Sollwert, manueller Rückstellung und hohem Grenzwert, IP54-Gehäuse, Kapillarausgang, Wandmontage

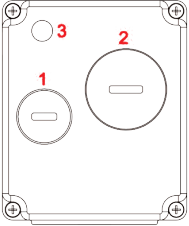
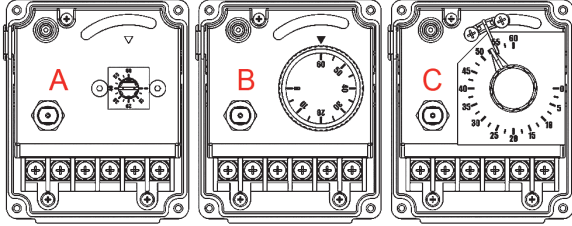

Optionen der Abdeckung	Optionen der Sollwert-Einstellung
 <p>1: Kappe zur manuellen Rückstellung (Standard) 2: Kappe für die Außeneinstellung, Ø 40mm (Option) 3: Kontrollleuchte (Option)</p>	 <p>A: Mini-Einstellrad (Option für Außeneinstellung mit Kappe 2). B: Einstellung mit Softgriff-Knopf (Standard). C: Anhebbare, Obergrenze-Einstellung (Option)</p>

Hauptreferenzen

Temperatur-bereiche °C (°F)	Kalibrierung manueller Rückstellung °C (°F)	Kappenzugang zur manuellen Rückstellung	Kappenzugang zu manueller Rückstellung und anhebbarem einstellbarem Oberanschlag	Kappenzugang zu manueller Rückstellung und anhebbarem einstellbarem Oberanschlag, Kontrollleuchte (230V)	Differential °C (°F)	Max. Temp. an Kolben °C (°F)
0-60°C (32-140°F)	80°C (176°F)	Y09MS00060A09080	Y09ME00060A09080	Y09NE00060C09080	4±3 (7±5,5°F)	90 (195°F)
30-90°C (85-195°F)	110°C (230°F)	Y09MS30090A09110	Y09ME30090A09110	Y09NE30090C09110	4±3 (7±5,5°F)	120 (250°F)
30-110°C (90-230°F)	130°C (266°F)	Y09MS30110A09130	Y09ME30110A09130	Y09NE30110C09130	5±3 (9±7°F)	150 (300°F)

* Andere Temperaturbereiche auf Anfrage.

Für Versionen mit bedruckten °F-Knopfen: In der Referenz S durch T oder E durch G ersetzen.

Knopf- und Skalenaufdrucke

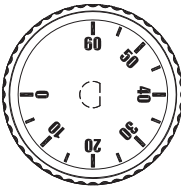
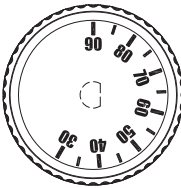
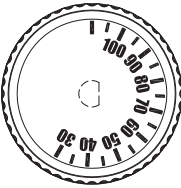
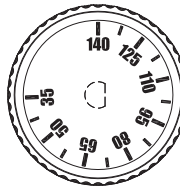
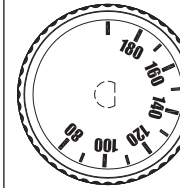
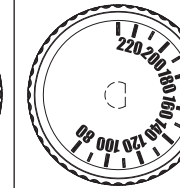
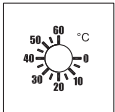
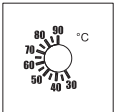
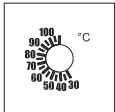
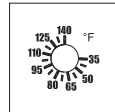
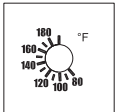
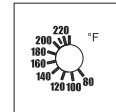
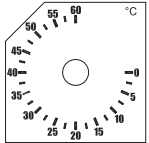
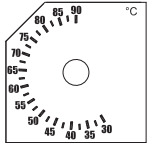
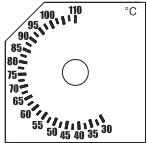
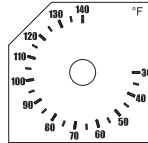
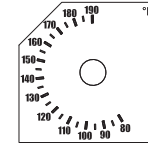
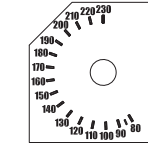
Typ	°C-Aufdruck			°F-Aufdruck		
	0-60°C	30-90°C	30-110°C	32-140°F	85-195°F	90-230°F
Standard-Softgriffknopf						
Miniatur-Drehknopf für Außen-einstellung						
Groß-Zifferblatt für einstellbaren Anschlag						

Wegen ständigen Produktverbesserungen dienen die hier gezeigten Zeichnungen und Beschreibungen nur zur Orientierung und können ohne Vorankündigung geändert werden.